

Vertex Standard

VX-4500

VX-4600

MANUEL D'INSTALLATION

Français

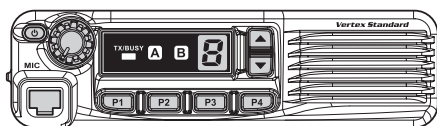

VX-4500

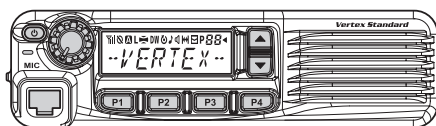

VX-4600

Fonctions/caractéristiques programmables (* : VX-4600 uniquement)

Six Boutons Programmables	2 Tons signalisation système
5 Tons signalisation système	MDC-1200® système
Système ARTS	Enregistrer & Écouter (nécessite l' DVS-8)
Gradateur/Lampe	Voix Claire
Alarme Avertisseur	FA Min NV
Audio public	Mode direct
Verrouillage	Urgence
Beep OFF	Travailleur isolé
Cryptage	Entrée Channel Direct*
Balayage des canaux	Code Haut/Bas*
Groupe de balayage*	Définir Code*
Double écoute	Numérotation rapide*
Balayage Suivez-moi	Définir Code DTMF*
Balayage Direct	Contrôle ID*
VOX	Désactiver l'économiseur de batterie TX

Félicitations!

Vous disposez maintenant d'un outil de communication remarquable : une radio bidirectionnelle Vertex Standard ! Robuste, fiable et facile à utiliser, votre radio Vertex Standard vous permettra de rester constamment en contact avec vos collègues, année après année, et pendant de nombreuses années, dont la maintenance n'aura qu'un impact négligeable sur vos activités.

Veuillez prendre le temps de lire ce manuel attentivement. Les informations présentées dans ce document vous permettront d'obtenir la meilleure performance de votre radio, et de répondre aux questions relatives à son utilisation.

Avertissement!

Cette radio ne contient aucun composant réparable par l'utilisateur. Toutes les opérations de maintenance doivent être confiées à un revendeur agréé par Vertex Standard. Pour obtenir des informations sur l'installation d'accessoires optionnels, adressez-vous à votre revendeur Vertex Standard.

Segurança/advertência Informação

AVISO: NÃO utilize o rádio quando alguma(s) pessoa(s) fora do veículo (transeuntes) se encontrem dentro dos limites de distância apresentados no quadro no final desta secção.

Informações de Segurança: as antenas utilizadas neste transmissor não deverão ultrapassar um ganho de antena de 0 dBd. O rádio com montagem num veículo não deve ser sujeito a um tempo máximo de utilização superior a 50% nas típicas configurações PTT (Pressionar Para Falar).

A utilização do rádio apenas está autorizada para fins profissionais e operações relacionadas exclusivamente com trabalho, em que o operador de rádio tenha obrigatoriamente conhecimento de como controlar as condições de exposição dos passageiros e de outras pessoas presentes, mantendo uma distância mínima de separação, conforme indicado abaixo.

Instalação da Antena: para uma instalação na tampa da mala, a antena deve estar colocada a uma distância de, pelo menos, 1 m (no caso do Modelo VHF) ou 0,8 m (Modelo UHF) dos passageiros do banco traseiro. Para instalações no tejadilho, a antena deve ser colocada no centro do mesmo.

⚠ Aviso!: a ALTA tensão corre no terminal da antena do emissor-receptor durante a transmissão. Durante a transmissão, não toque de forma nenhuma na secção TX (transmissão) de RF.

⚠ Cuidado: o rádio pode aquecer. Não opere continuamente o rádio em modo de transmissão durante mais de 7 minutos. Assegure-se que o tempo de espera/recepção entre períodos de transmissão é suficiente para o arrefecimento. Certifique-se que o TOT (Temporizador de Interrupção de Transmissão) está instalado correctamente e a funcionar devidamente. Evite tocar na base do emissor-receptor durante a transmissão.

Homologação em conformidade com a directiva automóvel: para cumprir os requisitos da Directiva relativa às interferências radioeléctricas (compatibilidade electromagnética) dos veículos (Directiva 72/245/CEE, tal como alterada pela Directiva 95/54/CE), a instalação deste produto em veículos deve ser efectuada em conformidade com as directrizes do fabricante do veículo e as instruções de instalação fornecidas no Manual de Instalação do produto.

INTRODUCTION

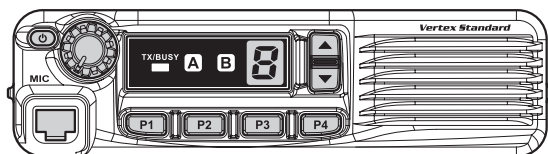

VX-4500

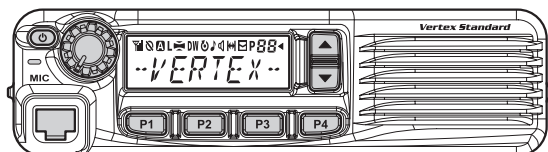

VX-4600

Les modèles **VX-4500/-4600** sont des radios bidirectionnelles FM qui offrent une fonctionnalité complète et assurent des communications de base et mobiles souples dans les bandes mobiles terrestres VHF ou UHF. Elles sont conçues pour fournir des communications professionnelles fiables dans un vaste éventail d'applications et une gamme étendue de capacités opérationnelles supportées par une conception technologique de pointe.

Le **VX-4500** permet jusqu'à huit canaux de mémoire. Le **VX-4600** permet jusqu'à 512 canaux de mémoire qui peuvent chacun être programmés avec l'étiquette alphanumérique de 8 caractères.

Les données clés des fréquences des canaux sont stockées dans une puce EEPROM et une mémoire flash sur le processeur principal. Les revendeurs peuvent aisément les programmer à l'aide d'un ordinateur PC, du logiciel **CE115** et du kit de programmation Vertex Standard.

Ce document décrit les nombreuses fonctions avancées disponibles sur les modèles **VX-4500/-4600**. Après avoir lu ce manuel, vous pouvez aussi consulter votre administrateur de réseau pour obtenir des informations précises sur la configuration de votre équipement et leur utilisation pour votre application

PRÉCAUTIONS D'UTILISATION

Cette radio utilise des fréquences qui ne sont pas libres en règle générale. Pour l'attribution de fréquences, vous devez déposer une demande de licence à l'organisme régulateur du spectre des fréquences de votre pays ou région.

Avant utilisation, contactez votre fournisseur ou revendeur pour faire régler votre radio sur la gamme de fréquences attribuée.

LISTE DES PAYS D'UTILISATION					
AUT	BEL	BGR	CYP	CZE	DEU
DNK	ESP	EST	FIN	FRA	GBR
GRC	HUN	IRL	ITA	LTU	LUX
LVA	MLT	NLD	POL	PRT	ROU
SVK	SVN	SWE	CHE	ISL	LIE
NOR	---	---	---	---	---

COMMANDES & CONNECTEURS (VX-4500)

Panneau avant

Remarque importante ! - Tous les boutons (PF) situés sur le panneau avant sont programmables. Ils sont configurés par votre revendeur Vertex Standard en fonction des conditions opérationnelles de votre réseau. Les instructions ci-dessous décrivent une configuration typique.

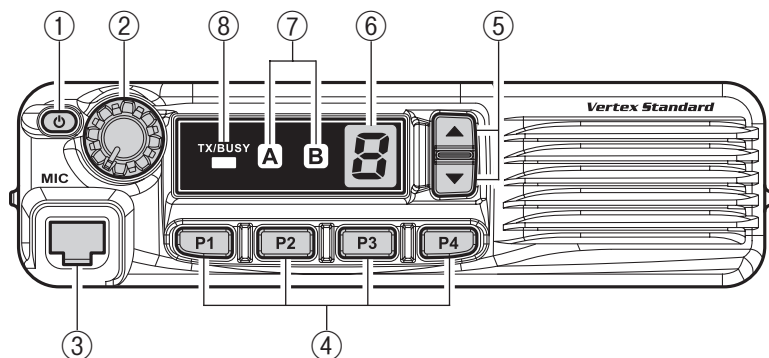

① Bouton (⏻) Mise sous tension

Maintenez ce bouton pendant deux secondes pour allumer ou éteindre votre radio.

② Bouton du volume

Tournez ce bouton dans le sens horaire pour augmenter le volume sonore

③ Jack du microphone

Insérez la prise du microphone dans ce connecteur.

④ Boutons [P1] - [P4] (fonctions programmables)

Ces boutons peuvent être attribués à des fonctions spécifiques, telles que la sélection de la puissance haute ou basse, le mode Écoute, le mode Direct, etc., en fonction des conditions du réseau et de la programmation effectuée par votre revendeur Vertex Standard.

⑤ Boutons [▼]/[▲] (fonctions programmables)

Dans la configuration par défaut, appuyez sur un de ces boutons pour changer de canal.

⑥ Indicateur du numéro de canal

Indique le canal actuel.

COMMANDES & CONNECTEURS (VX-4500)

⑦ Indicateur d'état de l'émetteur

Les indicateurs **A** et **B** affichent l'état actuel de la radio. Leur configuration peut être adaptée par votre revendeur VERTEX STANDARD pour mieux répondre à vos besoins de communication/de réseau. Les configurations possibles pour les indicateurs **A** et **B** sont les suivantes :

⑧ Voyant TX/OCCUPÉ

Ce voyant signale si la radio est en mode de réception ou d'émission.

Indicateur d'état de l'émetteur

État	Indicateur		Description
	A	B	
MONI (Écoute)			Cet indicateur est allumé fixe lorsque le squelch contrôlé par tonalité CTCSS ou DCS est désactivé. Il clignote lorsque l'audio passe normalement.
SCAN CH (Balayage canaux)			Cet indicateur est allumé fixe lorsque le canal détecté par le balayage est rappelé.
PRI-1			Cet indicateur est allumé fixe lorsque le canal prioritaire 1 est activé.
Low Power (Basse)			Cet indicateur est allumé fixe lorsque l'émetteur est réglé sur la puissance basse.
TA (Talk Around) (Mode direct (TA))			Cet indicateur est allumé fixe lorsque le mode Direct est activé.
Encryption (Cryptage)			Cet indicateur est allumé fixe lorsque le mode Brouillage vocal est temporairement désactivé
Emergency (Urgence)			Cet indicateur est allumé fixe lorsque le mode Urgence est activé.
Horn Alert (Alarme Avertisseur)			Cet indicateur est allumé fixe lorsque l'Alarme Avertisseur est activée.
PA (Public Address) (Audio public)			Cet indicateur est allumé fixe lorsque la radio utilise l'amplificateur d'audio public.
Lock (Verrouillage)			Cet indicateur est allumé fixe lorsque la fonction Verrouillage est activée.
ACC2			Cet indicateur est allumé fixe lorsque le port « 2 » de sortie du connecteur d'accessoire est activé.
RFC			Cet indicateur est allumé fixe lorsque la radio est prête à communiquer (état RFC ou « Ready for Communication ») et que la signalisation 2 tons ou 5 tons est activée.
REC/PLAY (nécessite une unité optionnelle)			Cet indicateur est allumé fixe pendant l'enregistrement d'un message entrant ou pendant l'écoute d'un message enregistré.

COMMANDES & CONNECTEURS (VX-4600)

Panneau avant

Remarque importante ! - Tous les boutons (PF) situés sur le panneau avant sont programmables. Ils sont configurés par votre revendeur Vertex Standard en fonction des conditions opérationnelles de votre réseau. Les instructions ci-dessous décrivent une configuration typique.

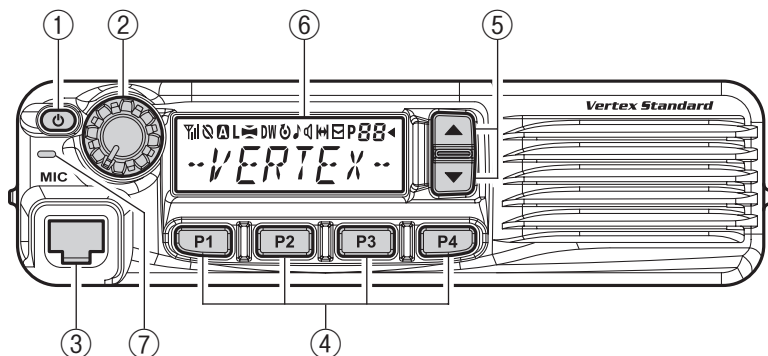

① Bouton (⏻) Mise sous tension

Maintenez ce bouton pendant deux secondes pour allumer ou éteindre votre radio.

② Bouton du volume

Tournez ce bouton dans le sens horaire pour augmenter le volume sonore

③ Jack du microphone

Insérez la prise du microphone dans ce connecteur.

④ Boutons [P1] - [P4] (fonctions programmables)

Ces boutons peuvent être attribués à des fonctions spécifiques, telles que la sélection de la puissance haute ou basse, le mode Écoute, le mode Direct, etc., en fonction des conditions du réseau et de la programmation effectuée par votre revendeur Vertex Standard.

COMMANDES & CONNECTEURS (VX-4600)

⑤ Boutons [▼]/[▲] (fonctions programmables)

Dans la configuration par défaut, appuyez sur un de ces boutons pour changer de canal. Lorsque vous maintenez un de ces deux boutons pendant plus de 1,5 secondes, la radio sélectionne successivement chaque canal vers le haut ou le bas de la liste selon le bouton choisi.

⑥ Écran à cristaux liquides (LCD)

L'écran inclut une section alphanumérique à huit caractères qui affiche le nom du canal, les données d'identité/tags et les messages d'erreur. Sur sa partie supérieure, une rangée d'icônes affiche le statut des fonctions (voir ci-dessous). Indicateur du numéro de canal Indique le canal actuel.

⑦ Voyant OCCUPÉ/TX

Ce voyant signale si la radio est en mode de réception ou d'émission.

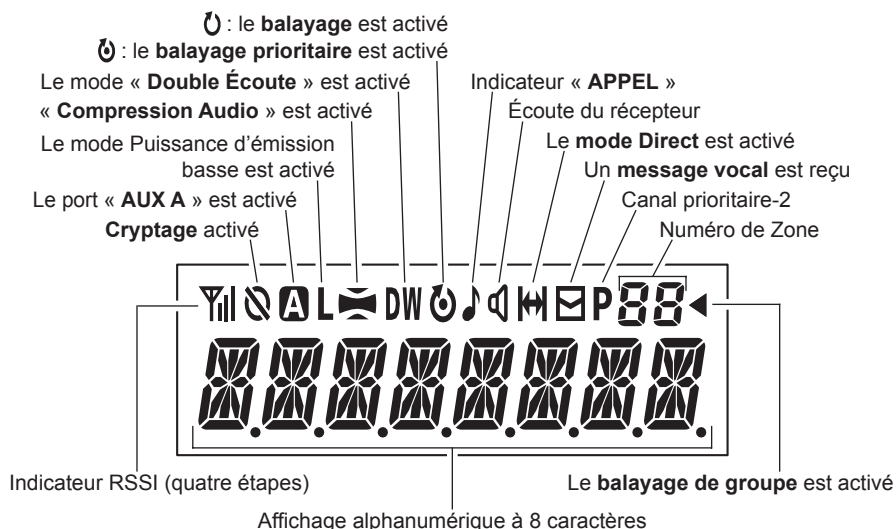

Panneau arrière

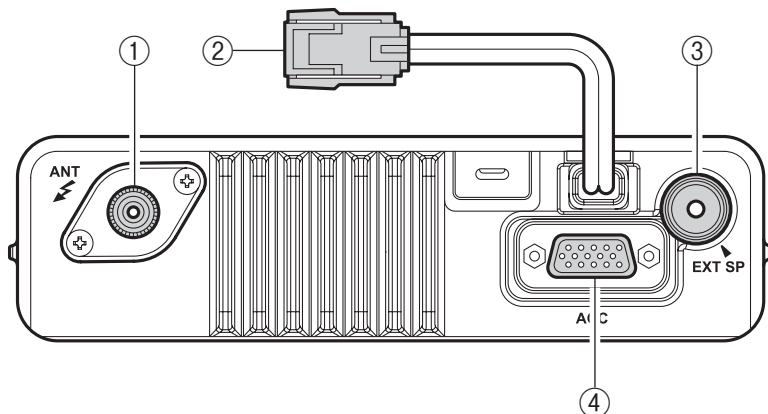

① Prise d'antenne

Le câble coaxial 50 Ohms de l'antenne doit être branché ici, avec une prise mini-UHF.

② Câble 13,6V CC avec connecteur

Le câble d'alimentation CC fourni doit être branché à ce connecteur à deux broches. Pour l'alimentation, utilisez uniquement le câble fourni avec son fusible, si nécessaire avec une rallonge.

③ Jack de haut-parleur externe

Un haut-parleur externe peut être connecté à ce jack mini-téléphone de 3,5 mm à deux broches.

Avertissement : Ne jamais connecter aucun des deux fils à la terre. Vérifier que le haut-parleur est adapté à la puissance audio (12 W) de la radio.

④ Connecteur d'accessoires D-Sub à 15 broches

Ce connecteur donne accès aux signaux d'entrée de ligne audio TX externe, d'Alternat, de Squelch, et d'entrée de ligne audio RX externe et permet donc de brancher divers accessoires entre autres : modem d'émission/réception de données, dispositif de contrôle de canal externe, etc.

FONCTIONS DE BASE

Remarque importante ! - Avant d'utiliser la radio pour la première fois, vérifiez que les connexions d'alimentation sont correctes et qu'une antenne conforme est branchée au jack d'antenne.

Allumer et éteindre votre radio

- Appuyez et maintenez le bouton d'allumage **⏻ (POWER)** pendant 2 secondes pour allumer la radio. L'écran s'allume.
- Appuyez sur le bouton [**▼**]/[**▲**] pour choisir le canal. Un nom de canal est affiché à l'écran.
- Dans le **VX-4600**, pour sélectionner un canal dans un autre groupe, appuyez sur le bouton **PF** (fonction programmable) qui permet de faire défiler les groupes dans les deux sens et de sélectionner le groupe voulu avant de sélectionner le canal. Voir page 8 les informations sur les boutons de fonctions programmables.

Réglage du volume

- Tournez le bouton du **volume** dans le sens horaire pour augmenter le volume et dans le sens antihoraire pour le diminuer.

Émission

- Avant d'émettre, écoutez le canal pour vérifier qu'il est libre.
- Appuyez sur le bouton **PF** qui est programmé pour écouter l'activité sur le canal.
- Lorsque vous recevez un appel, émettez uniquement lorsque la réception est terminée. La radio ne peut pas recevoir et émettre simultanément.
- Appuyez sur l'**Alternat**.
- Lorsque le canal est libre, le voyant **OCCUPÉ/TX** est rouge fixe. La radio émet. Pendant que vous maintenez l'**Alternat**, parlez directement dans le microphone d'une voix claire et normale. Pour obtenir une émission optimale, tenez le microphone à 2,5 - 5 cm de vos lèvres. Relâchez l'**Alternat** pour recevoir.
- Si la fonction Verrouillage sur canal occupé est programmée sur un canal, la radio n'émettra pas lorsqu'elle détecte une porteuse. Dans ce cas, la radio signale que le canal est occupé par trois bips sonores et le message « **CH BUSY** » (Canal occupé) est affiché sur la **VX-4600**. Relâchez l'**Alternat** et attendez que le canal soit libre
- Si la fonction Verrouillage CTCSS ou DCS (Digital Coded Squelch) est programmée sur un canal, la radio émettra uniquement quand aucune porteuse n'est détectée ou si la porteuse détectée inclut la tonalité CTCSS ou le code DCS requis.

FONCTIONS DE BASE

Limiteur de temps d'émission

Si la programmation du canal sélectionné inclut une limite d'émission automatique, vous devez limiter la durée de chaque émission. Pendant une émission, un bip sonore retentit dix secondes avant la fin automatique de la communication. Un autre bip retentit juste avant la coupure de l'émission. L'indicateur d'émission (**TX**) rouge n'est alors plus affiché et l'émission s'arrête quelques instants plus tard. Sur la **VX-4600**, l'écran affiche « **TIME OUT** » (LIMITE TEMPS). Pour émettre de nouveau, relâchez l'**Alternat** et attendez que le compteur de remise à zéro expire (si vous appuyez sur l'**Alternat** avant l'expiration de ce compteur, il se réinitialisera et vous devrez attendre encore une fois la fin du délai de remise à zéro).

Verrouillage du clavier

Pour éviter une émission ou un changement de fréquence/fonctions accidentel, la **VX-4500/4600** permet de verrouiller certaines fonctionnalités contrôlées par des boutons ainsi que l'**Alternat**.

Pour activer la fonction de verrouillage, appuyez et maintenez le bouton [**P1**] pendant la mise sous tension de la radio. Pour désactiver la fonction de verrouillage, rallumez la radio.

FONCTIONS AVANCÉES

Boutons à fonction programmable (PF)

Les radios **VX-4500/4600** sont dotées de six boutons programmables (**PF**). Les fonctions attribuées aux boutons programmables peuvent être personnalisées par votre revendeur Vertex Standard en fonction de vos besoins de communication/de réseau. Certaines fonctions peuvent nécessiter l'achat et l'installation d'accessoires internes disponibles en option. Les caractéristiques de la programmation des boutons **PF** sont illustrées ci-dessous. Leurs fonctions sont expliquées dans les pages suivantes.

Pour plus d'informations, consultez votre revendeur Vertex Standard. Pour votre référence, cochez la case correspondant à la fonction attribuée à chaque bouton programmable de votre radio, et conservez ce document.

FONCTIONS AVANCÉES

Function	PROGRAMMABLE KEY (PRESS KEY/PRESS AND HOLD KEY)						MH-75A8J MICROPHONE KEY (PRESS KEY/PRESS AND HOLD KEY)					
	P1	P2	P3	P4	▲	▼	A	B	C	D	*	#
None	/	/	/	/	/	/	/	/	/	/	/	/
Monitor	/	/	/	/	/	/	/	/	/	/	/	/
Monitor -Momentarily-	/-	/-	/-	/-	/-	/-	/-	/-	/-	/-	/-	/-
Dimmer/Lamp	/	/	/	/	/	/	/	/	/	/	/	/
Low Power	/	/	/	/	/	/	/	/	/	/	/	/
Encryption	/	/	/	/	/	/	/	/	/	/	/	/
SET*	/	/	/	/	/	/	/	/	/	/	/	/
SQL OFF	/	/	/	/	/	/	/	/	/	/	/	/
SQL OFF -Momentarily-	/-	/-	/-	/-	/-	/-	/-	/-	/-	/-	/-	/-
SQL Set*	/	/	/	/	/	/	/	/	/	/	/	/
Beep OFF	/	/	/	/	/	/	/	/	/	/	/	/
VOX	/	/	/	/	/	/	/	/	/	/	/	/
VOX Set*	/	/	/	/	/	/	/	/	/	/	/	/
Clear Voice	/	/	/	/	/	/	/	/	/	/	/	/
AF Min Volume	/	/	/	/	/	/	/	/	/	/	/	/
Horn Alert	/	/	/	/	/	/	/	/	/	/	/	/
PA (Public Address)	/	/	/	/	/	/	/	/	/	/	/	/
EXT ACC 1	/-	/-	/-	/-	/-	/-	/-	/-	/-	/-	/-	/-
EXT ACC 2	/	/	/	/	/	/	/	/	/	/	/	/
Emergency	/-	/-	/-	/-	/-	/-	/-	/-	/-	/-	/-	/-
Lone Worker	/	/	/	/	/	/	/	/	/	/	/	/
Group Up*	/	/	/	/	/	/	/	/	/	/	/	/
Group Down*	/	/	/	/	/	/	/	/	/	/	/	/
Channel Up	/	/	/	/	/	/	/	/	/	/	/	/
Channel Down	/	/	/	/	/	/	/	/	/	/	/	/
Speed CH Up*	-/	-/	-/	-/	-/	-/	-/	-/	-/	-/	-/	-/
Speed CH Down*	-/	-/	-/	-/	-/	-/	-/	-/	-/	-/	-/	-/
PRI-1	/	/	/	/	/	/	/	/	/	/	/	/
PRI-2	/	/	/	/	/	/	/	/	/	/	/	/
PRI-2 Set	/	/	/	/	/	/	/	/	/	/	/	/
PRI-2 Disable	/	/	/	/	/	/	/	/	/	/	/	/
Direct CH 1	/	/	/	/	/	/	/	/	/	/	/	/
Direct CH 2	/	/	/	/	/	/	/	/	/	/	/	/
Direct CH 3	/	/	/	/	/	/	/	/	/	/	/	/
Direct CH 4	/	/	/	/	/	/	/	/	/	/	/	/
Direct CH Entry*	-/	-/	-/	-/	-/	-/	/	/	/	/	/	/
Scan	/	/	/	/	/	/	/	/	/	/	/	/
Group Scan*	/	/	/	/	/	/	/	/	/	/	/	/
Dual Watch	/	/	/	/	/	/	/	/	/	/	/	/
FM-Scan	/	/	/	/	/	/	/	/	/	/	/	/
Scan Set	/	/	/	/	/	/	/	/	/	/	/	/
Group Scan Set*	/	/	/	/	/	/	/	/	/	/	/	/
TA Scan	/	/	/	/	/	/	/	/	/	/	/	/
Talk Around	/	/	/	/	/	/	/	/	/	/	/	/
Reset	/	/	/	/	/	/	/	/	/	/	/	/

*: This function cannot assign to VX-4500.

FONCTIONS AVANCÉES

Function	PROGRAMMABLE KEY (PRESS KEY/PRESS AND HOLD KEY)						MH-75A8J MICROPHONE KEY (PRESS KEY/PRESS AND HOLD KEY)					
	P1	P2	P3	P4	▲	▼	A	B	C	D	*	#
CALL 1	/	/	/	/	/	/	/	/	/	/	/	/
CALL 2	/	/	/	/	/	/	/	/	/	/	/	/
CALL 3	/	/	/	/	/	/	/	/	/	/	/	/
CALL 4	/	/	/	/	/	/	/	/	/	/	/	/
CALL 5	/	/	/	/	/	/	/	/	/	/	/	/
Code Up*	/	/	/	/	/	/	/	/	/	/	/	/
Code Down*	/	/	/	/	/	/	/	/	/	/	/	/
Code Set*	/	/	/	/	/	/	/	/	/	/	/	/
Speed Dial*	/	/	/	/	/	/	/	/	/	/	/	/
DTMF Code Set*	-/-	-/-	-/-	-/-	-/-	-/-	/	/	/	/	/	/
Call	/	/	/	/	/	/	/	/	/	/	/	/
Status Set*	/	/	/	/	/	/	/	/	/	/	/	/
Status Up*	/	/	/	/	/	/	/	/	/	/	/	/
Status Down*	/	/	/	/	/	/	/	/	/	/	/	/
Status Check*	/	/	/	/	/	/	/	/	/	/	/	/
Duty	/	/	/	/	/	/	/	/	/	/	/	/
ID Check*	/	/	/	/	/	/	/	/	/	/	/	/
Option Switch 1	/-	/-	/-	/-	/-	/-	/-	/-	/-	/-	/-	/-
Option Switch 2	/	/	/	/	/	/	/	/	/	/	/	/
REC	/	/	/	/	/	/	/	/	/	/	/	/
PLAY	/	/	/	/	/	/	/	/	/	/	/	/
TX Save Disable	/	/	/	/	/	/	/	/	/	/	/	/
Lock	/	/	/	/	/	/	/	/	/	/	/	/

* : This function cannot assign to **VX-4500**.

FONCTIONS AVANCÉES

Description des fonctions

MONITOR (ÉCOUTE)

Appuyez sur (ou maintenez) le bouton programmable attribué pour annuler les fonctions de signalisation.

MONITOR -MOMENTARILY- (ÉCOUTE -TEMPORAIRE-)

Annulez les fonctions de signalisation éventuellement actives en appuyant sur la touche programmable attribuée.

DIMMER/LAMP (GRADATEUR/LAMPE)

Sur la **VX-4600**, appuyez sur (ou maintenez) le bouton programmable attribué pour régler la luminosité de l'affichage et du clavier (fonction Gradateur). Ce réglage offre quatre niveaux.

Sur la **VX-4500**, appuyez sur (ou maintenez) le bouton programmable attribué pour allumer ou éteindre l'éclairage de l'affichage et du clavier (fonction Lampe).

LOW POWER (PUISSANCE BASSE)

Appuyez sur (ou maintenez) le bouton programmable attribué pour mettre la radio en mode Émission à puissance basse afin de prolonger la durée d'utilisation de la batterie. Appuyez de nouveau sur ce bouton pour revenir au mode Puissance haute lorsque l'environnement de communication exige plus de puissance (présence d'obstacles ou nécessité d'une portée plus longue).

Sur la **VX-4600**, lorsque l'émetteur de la radio est réglé sur « Basse puissance », l'icône « **L** » est affichée à l'écran.

ENCRYPTION (CRYPTAGE)

Lorsque la fonction de brouillage vocal a été programmée, appuyez sur (ou maintenez) le bouton programmable attribué pour l'activer ou la désactiver.

Sur la **VX-4600**, lorsque la fonction de brouillage vocal est activée, l'icône «  » est affichée sur l'écran.

SET (RÉGLAGES) (cette fonction est uniquement disponible sur la VX-4600)

Appuyez sur (ou maintenez) le bouton programmable attribué pour activer le mode Préférences (menu).

FONCTIONS AVANCÉES

SQL OFF (SQUELCH DÉSACTIVÉ)

Appuyez sur (ou maintenez) le bouton programmable attribué pour ouvrir le SQL et entendre le bruit de fond (audio activé).

SQL OFF -MOMENTARILY-

(SQUELCH DÉSACTIVÉ -TEMPORAIRE-)

Ouvre le Squelch pour entendre le bruit de fond (audio activé) pendant que le bouton programmable attribué est maintenu.

SQL SET (SQUELCH RÉGLÉ)

Cette fonction vous permet de régler manuellement le niveau de squelch :

- Appuyez sur (ou maintenez) le bouton programmable attribué. Une tonalité retentit et le niveau de squelch actuel est affiché.
- Appuyez sur le bouton [▼]/[▲] pour choisir le niveau de squelch.
- Appuyez sur le bouton [P4] ([D] sur le **MH-75A8J**) pour enregistrer la nouvelle configuration. L'afficheur indique brièvement « - SET - » (- DÉFINIR -) puis revient à l'affichage normal du canal.

Vous pouvez annuler la nouvelle configuration en appuyant sur la touche [P3] (ou [C] sur le **MH-75A8J**). Dans ce cas, l'afficheur indique brièvement « - CANCEL - » (- ANNULER -)

BEEP OFF

Appuyez sur (ou maintenez) le bouton programmable attribué pour activer ou désactiver le bip d'avertissement.

VOX

Appuyez sur (ou maintenez) le bouton programmable attribué pour activer ou désactiver la fonction VOX. Vous pouvez désactiver temporairement la fonction VOX en appuyant sur l'**Alternat**.

FONCTIONS AVANCÉES

VOX SET (VOX RÉGLÉ) (cette fonction est uniquement disponible sur la VX-4600)

Utilisez cette fonction pour régler manuellement le niveau du gain VOX :

- ❑ Appuyez sur (ou maintenez) le bouton programmable attribué. Une tonalité retentit et le niveau du gain VOX actuel est affiché à l'écran.
- ❑ Appuyez sur le bouton [▼]/[▲] pour choisir le niveau du gain VOX.
- ❑ Appuyez sur le bouton [P4] ([D] sur le MH-75A8J) pour enregistrer la nouvelle configuration. L'afficheur indique brièvement « - SET - » (- DÉFINIR -) puis revient à l'affichage normal du canal.

Vous pouvez annuler la nouvelle configuration en appuyant sur la touche [P3] (ou [C] sur le MH-75A8J). Dans ce cas, l'afficheur indique brièvement « - CANCEL - » (- ANNULER -).

CLEAR VOICE (VOIX CLAIRE)

Appuyez sur (ou maintenez) le bouton programmable attribué pour activer/désactiver la fonction Voix claire. Lorsque vous communiquez dans un environnement bruyant, activez la fonction Voix claire. Appuyez à nouveau sur (ou maintenez) le bouton programmable attribué pour désactiver la fonction Voix claire.

AF MIN VOLUME (FA MIN NV)

Appuyez sur (ou maintenez) le bouton programmable attribué pour réduire la puissance de sortie audio au niveau inférieur programmé par votre Vertex Standard revendeur.

HORN ALERT (ALARME AVERTISSEUR)

Appuyez sur (ou maintenez) le bouton programmable attribué pour activer ou désactiver la fonction Alarme Avertisseur. Si vous recevez un appel de la station de base avec la signalisation, l'alarme Avertisseur sera activée et l'avertisseur du véhicule retentira.

PA (PUBLIC ADDRESS) (AUDIO PUBLIC)

Appuyez sur (ou maintenez) le bouton programmable attribué pour activer l'amplificateur Audio Public. La fonction Audio Public peut être utilisée pendant le balayage et pendant la réception d'un appel.

EXT ACC 1

Active le port de sortie 1 du connecteur d'accessoire D-Sub à 15 broches pendant que la touche programmable attribuée est enfoncée.

FONCTIONS AVANCÉES

EXT ACC 2

Appuyez sur (ou maintenez) le bouton programmable attribué pour activer ou désactiver le port de sortie 2 du connecteur d'accessoire D-Sub à 15 broches.

EMERGENCY (URGENCE)

Les radios **VX-4500/-4600** intègrent une fonction Urgence qui permet d'alerter d'autres utilisateurs du système écoutant la même fréquence que celle du canal sélectionné sur votre radio.

Appuyez sur le bouton programmable attribué pour lancer un appel d'urgence. Pour plus d'informations, consultez votre revendeur Vertex Standard.

LONE WORKER (TRAVAILLEUR ISOLÉ)

Appuyez sur (ou maintenez) le bouton programmable attribué pour activer ou désactiver la fonction Travailleur isolé.

La fonction Travailleur isolé est conçue pour déclencher une alarme pendant 30 secondes lorsque le délai Travailleur isolé (programmé par votre revendeur) a expiré. Si l'utilisateur ne réinitialise pas ce compteur en appuyant sur l'**Alternat**, la radio passe en mode Urgence.

Pour quitter le mode Urgence et revenir au fonctionnement normal de la radio, appuyez sur (ou maintenez) le bouton programmable attribué à la fonction Urgence ou éteignez la radio.

GROUP UP/DOWN (GROUPE HAUT/BAS)

(cette fonction est uniquement disponible sur la VX-4600)

Appuyez sur (ou maintenez) le bouton programmable attribué pour sélectionner une autre groupe de canaux.

CHANNEL UP/DOWN (CANAL HAUT/BAS)

Appuyez sur (ou maintenez) le bouton programmable attribué (en général le bouton [▼]/[▲]) pour sélectionner un autre canal au sein de la zone actuellement sélectionnée.

SPEED CH UP/DOWN (DÉBIT CANAL HAUT/BAS)

(cette fonction est uniquement disponible sur la VX-4600)

Appuyer sur (ou maintenir) le bouton programmable attribué amène la radio à passer (répétitivement) d'un canal à l'autre, vers le haut, ou vers le bas.

FNCTIONS AVANCÉES

PRI-1/PRI-2

Appuyez sur (ou maintenez) le bouton programmable attribué pour rappeler directement le canal prioritaire préprogrammé. Cette configuration est programmée par votre revendeur Vertex Standard.

PRI-2 SET (PRI-2 RÉGLÉ)

Appuyez sur (ou maintenez) le bouton programmable attribué pour activer ou désactiver le canal prioritaire 2 actuel.

PRI-2 DISABLE (PRI-2 DÉSACTIVER)

Appuyez sur (ou maintenez) le bouton programmable attribué pour désactiver temporairement le canal prioritaire 2 de la zone.

DIRECT CH 1 TO DIRECT CH 4 (DIRECT CANAL 1 À DIRECT CANAL 4)

Appuyez sur le bouton programmable attribué pour sélectionner directement le canal préprogrammé par votre revendeur.

DIRECT CH ENTRY (ENTRÉE CHANNEL DIRECT)

(Cette fonction est uniquement disponible sur la **VX-4600** et nécessite le microphone à clavier optionnel **MH-75A8J** 16 touches)

Vous pouvez directement rappeler le canal désiré en utilisant cette fonction :

- Appuyez sur (ou maintenez) le bouton programmable attribué. Une tonalité retentit et le numéro du groupe/du canal actuel est affiché à l'écran.
- Saisissez le numéro du groupe voulu (deux chiffres) et le numéro du canal (deux chiffres) sur le clavier du **MH-75A8J**.
- Appuyez sur le bouton [**P4**] ([**D**] sur le **MH-75A8J**) pour enregistrer la nouvelle configuration. L'afficheur indique brièvement « - SET - » (- DÉFINIR -) puis revient à l'affichage normal du canal.

Vous pouvez annuler la nouvelle configuration en appuyant sur la touche [**P3**] (ou [**C**] sur le **MH-75A8J**). Dans ce cas, l'afficheur indique brièvement « - CANCEL - » (- ANNULER -).

FONCTIONS AVANCÉES

SCAN (BALAYAGE DES CANAUX)

La fonction de balayage permet de surveiller plusieurs signaux programmés dans la radio. Pendant le balayage, la radio vérifie sur chaque canal la présence d'un signal et s'arrête sur un canal lorsque ce signal est détecté.

Pour lancer le balayage :

- Appuyez sur (ou maintenez) le bouton programmable attribué pour lancer le balayage sur le canal qui a été programmé dans la liste de balayage par votre fournisseur Vertex Standard.
- La fonction de balayage écoute les canaux programmés, pour détecter les canaux actifs. Dès qu'une communication en cours est détectée, la radio pause brièvement le balayage.
- Appuyez sur le bouton programmable attribué pour désactiver le balayage. La radio revient sur le canal désigné préprogrammé.

Remarque : Votre revendeur Vertex Standard peut avoir programmé votre radio pour qu'elle reste sur l'un des canaux suivants lorsque vous appuyez sur l'**Alternat** pendant la pause du balayage :

- Canal « Pause balayage » (« Réponse »)
- Dernier « Canal occupé »
- Canal « prioritaire 1/2 »
- Canal « Programmé par l'utilisateur » (« Canal sélect »)
- Canal « Début de balayage »

GROUP SCAN (GROUPE DE BALAYAGE)

(cette fonction est uniquement disponible sur la VX-4600)

La fonction de balayage permet de surveiller plusieurs signaux programmés dans la radio. Pendant le balayage, la radio vérifie sur chaque canal du groupe programmé la présence d'un signal et s'arrête sur un canal lorsque ce signal est détecté.

Appuyez sur (ou maintenez) le bouton programmable attribué pour activer le balayage sur les groupes sélectionnés.

FONCTIONS AVANCÉES

DUAL WATCH (DOUBLE ÉCOUTE)

La fonction Double Écoute est similaire à la fonction Balayage, sauf qu'elle n'écoute que deux canaux spécifiques :

- Le canal courant et
- Le canal prioritaire-1/-2

Pour lancer la fonction Double Écoute :

- Appuyez sur le bouton programmable attribué.
- La fonction Double Écoute surveille les deux canaux et dès qu'une communication en cours est détectée, la radio pause brièvement l'écoute.

Pour arrêter la fonction Double Écoute :

- Appuyez sur le bouton programmable attribué.
- La radio revient sur le canal du début de la Double Écoute.

FM-SCAN (FOLLOW-ME SCAN) (BALAYAGE SUIVEZ-MOI)

La fonction de balayage « Suivez-moi » permet de vérifier régulièrement l'activité sur un canal prioritaire spécifié par l'utilisateur en plus du balayage normal des autres canaux. Si les canaux 1, 3 et 5 (sur les huit canaux disponibles) sont les seuls à être couverts par le balayage, vous pouvez en plus définir le canal 2 comme « Canal prioritaire défini par l'utilisateur » grâce à la fonction Suivez-moi.

Pour activer la fonction Suivez-moi, vous devez sélectionner d'abord votre « Canal prioritaire défini par l'utilisateur » puis appuyer sur le bouton programmable attribué. Ensuite, appuyez sur le bouton Canal haut/bas (généralement le bouton [▼]/[▲]) pour revenir au canal de début du balayage. Ce canal a été programmé par votre revendeur pour activer le balayage. Lorsque le balayage s'arrête sur un canal actif, le « Canal prioritaire défini par l'utilisateur » sera automatiquement contrôlé à un intervalle de quelques secondes. Si la radio détecte une communication sur ce canal, elle basculera entre ce canal et le canal prioritaire défini par votre revendeur (s'il l'a programmé).

FONCTIONS AVANCÉES

SCAN SET (DÉFINIR BALAYAGE)

Appuyez sur (ou maintenez) le bouton programmable attribué pour ajouter / effacer temporairement le canal actuel dans votre liste de balayage.

Sur la **VX-4500**, lorsque vous supprimez un canal, le voyant **A** ou **B** s'éteint lorsque l'état Canal de balayage est attribué à ce voyant **A** ou **B**. Pour rétablir un canal spécifique dans votre liste de balayage (CANAL BALAYAGE), appuyez à nouveau sur (ou maintenez) le bouton programmable attribué. Le voyant **A** ou **B** s'allume lorsque l'état Canal de balayage est attribué à ce voyant **A** ou **B**.

Sur la **VX-4600**, lorsque vous supprimez un canal, l'écran affiche brièvement « - **SCN SKIP** - » (- SAUT BALAYAGE -) et l'icône « **Ū** » n'est plus affichée. Pour rétablir un canal dans la liste de balayage, appuyez sur (ou maintenez) à nouveau le bouton programmable attribué et l'écran affiche « - **SCN SET** - » (- DÉFINIR BALAYAGE -) et l'icône « **Ū** » est affichée.

De plus, appuyez sur (ou maintenez) le bouton programmable attribué pendant une pause du balayage pour effacer temporairement le canal dans la liste de balayage.

GROUP SCAN SET (DÉFINIR BALAYAGE GROUPE)



(cette fonction est uniquement disponible sur la VX-4600)

Normalement, le balayage ne couvre que les canaux d'une même groupe. Mais vous pouvez configurer votre radio pour qu'il couvre d'autres groupes. Pour ajouter le groupe actuel au processus de balayage, appuyez sur (ou maintenez) le bouton programmable attribué et l'icône « **◀** » est affichée. Pour retirer le groupe actuel du processus de balayage, appuyez sur (ou maintenez) le bouton programmable attribué et l'icône « **◀** » n'est plus affichée.

FONCTIONS AVANCÉES

TA SCAN (BALAYAGE DIRECT)

Appuyez sur (ou maintenez) le bouton programmable attribué pour activer ou désactiver le balayage en mode Direct.

Pendant une opération de balayage en mode Direct, la radio détecte les fréquences de réception et d'émission (sur la **VX-4600** l'icône «  » clignote sur l'écran). Lorsqu'un signal est détecté sur une fréquence de réception, la radio pause jusqu'à ce que le signal disparaisse (sur la **VX-4600**, l'icône «  » est affichée mais ne clignote pas). Lorsqu'un signal est détecté sur une fréquence d'émission, la radio vérifie l'activité sur cette fréquence par intervalle de quelques secondes (selon la programmation faite par votre revendeur Vertex Standard).

Remarque : La fonction balayage en mode Direct ne fonctionne pas sur le canal Simplex.

TALK AROUND (MODE DIRECT)

Appuyez sur (ou maintenez) le bouton programmable attribué pour activer le mode Direct si votre radio fonctionne actuellement sur un système de canaux en duplex (utilisant un relais dont les fréquences d'émission et de réception sont différentes). Le mode Direct permet de ne plus utiliser le relais et de communiquer directement avec un terminal situé à proximité. La sélection de ce mode n'a aucun effet si votre radio communique déjà sur un canal non duplex, c'est-à-dire lorsque les fréquences d'émission et de réception sont identiques.

Sur la **VX-4600**, lorsque le mode « Direct » est activé, l'icône «  » est affichée sur l'écran.

En outre, votre revendeur peut avoir programmé des fréquences de relais et de mode Direct sur deux canaux adjacents, afin de faciliter cette utilisation. Dans ce cas, le bouton programmable peut servir à activer/désactiver une des autres fonctions préprogrammées.

Remarque : La fonction balayage en mode Direct ne fonctionne pas sur le canal Simplex.

RESET (RÉINITIALISER)

Appuyez sur (ou maintenez) le bouton programmable attribué pour réinitialiser l'état RFC (« Ready for Communication » ou prêt à communiquer) ou pour réinitialiser le paramétrage de saisie au clavier.

FONCTIONS AVANCÉES

CALL 1 TO CALL 5 (APPEL 1 À APPEL 5)

Appuyez sur (ou maintenez) le bouton programmable attribué pour envoyer une salve séquentielle à 2 tons/5 tons prédéterminée.

CODE UP/DOWN (CODE HAUT/BAS)

(cette fonction est uniquement disponible sur la VX-4600)

Appuyez sur (ou maintenez) le bouton programmable attribué pour sélectionner un code encodeur 2 tons ou 5 tons dans la liste prédéterminée.

CODE SET (DÉFINIR CODE)

(cette fonction est uniquement disponible sur la VX-4600)

Appuyez sur (ou maintenez) le bouton programmable attribué pour modifier le code encodeur 5 tons. Pour modifier les tonalités, sélectionnez les chiffres avec les boutons [P1]/[P2], changez le numéro avec les boutons [▼]/[▲].

Vous pouvez saisir directement le code encodeur 5 Tons sur le clavier du microphone ([0] - [9]) et [*] (caractère de remplacement), si le microphone optionnel **MH-75A8J** est utilisé.

SPEED DIAL (NUMÉROTATION RAPIDE)

(cette fonction est uniquement disponible sur la VX-4600)

Votre Vertex Standard revendeur peut avoir préprogrammé sur votre radio des listes de numéros de téléphone pour la fonction de numérotation rapide.

Pour composer un numéro :

- Si vous utilisez le microphone optionnel **MH-75A8J**, appuyez sur (ou maintenez) le bouton programmable attribué, puis appuyez sur les touches ([0] - [9]) du microphone correspondant au numéro dans la liste de numérotation rapide fournie par votre fournisseur Vertex Standard. Finalement, appuyez sur l'**Alternat**. Vous entendez dans le haut-parleur les tonalités DTMF émises.
- Si vous utilisez le microphone normal, appuyez sur les touches [▼]/[▲] pour sélectionner le numéro dans la liste de numérotation rapide qui a été programmé par votre fournisseur Vertex Standard. Appuyez sur l'**Alternat**. Vous entendez dans le haut-parleur les tonalités DTMF émises.

FNCTIONS AVANCÉES

DTMF CODE SET (DÉFINIR CODE DTMF)

(Cette fonction est uniquement disponible sur la **VX-4600** et nécessite le microphone à clavier optionnel **MH-75A8J** 16 touches)

Appuyez sur (ou maintenez) le bouton programmable attribué pour lancer l'enregistrement de séquence de numérotation DTMF. Lorsque vous avez saisi tous les chiffres DTMF sur le clavier du **MH-75A8J**, vous pouvez envoyer les codes en appuyant sur l'**Alternat**.

CALL (APPEL)

Avec le système de Pager DTMF

Lorsque cette fonction est activée, elle permet à l'utilisateur de modifier le code d'appel du pager à trois chiffres utilisé pour contacter d'autres terminaux utilisateurs de ce système. Appuyez sur (ou maintenez) le bouton programmable attribué, suivi des trois chiffres du code d'appel par Pager du terminal à contacter. Après avoir appuyé sur le dernier chiffre, vous entendez trois tonalités et le nouveau code est envoyé.

Le squelch de réception de l'autre terminal sera ouvert et vous pourrez débiter la communication.

Avec le système de signalisation 2 Tons ou 5 Tons

Lorsque cette fonction est activée, vous pouvez appuyer sur (ou maintenir) le bouton programmable attribué pour envoyer une séquence de tonalités à 2 ou 5 Tons.

Avec le système MDC1200

Lorsque cette fonction est activée, vous pouvez appuyer sur (ou maintenir) le bouton programmable attribué pour envoyer un code MDC1200.

- Appuyez sur (ou maintenez) le bouton programmable attribué pour activer le Menu Appels.
- Appuyez sur les boutons [▼]/[▲] (ou [P1]/[P2]) pour sélectionner le mode Appel voulu, puis sur la touche [P4] pour confirmer. (Vous pouvez annuler cette sélection en appuyant sur la touche [P3]).
- Appuyez sur les boutons [▼]/[▲] (ou [P1]/[P2]) pour choisir la station à appeler.
Vous pouvez saisir le numéro d'identification de la station (quatre chiffres) sur le clavier du microphone ([0] - [9], [A] - [D], [#] : substitut pour « E », et [*] caractère de remplacement), si le microphone optionnel **MH-75A8J** est utilisé
- Appuyez sur l'**Alternat** pour envoyer un appel MDC1200.

Fonctions Avancées

STATUS SET (DÉFINIR ÉTAT) (cette fonction est uniquement disponible sur la VX-4600)

Appuyez sur (ou maintenez) le bouton programmable attribué pour modifier le code d'état 5 Tons. Pour modifier le code d'état, sélectionnez le chiffre requis avec le bouton [P1], puis modifiez le numéro avec les boutons [P2]/[P3], et enregistrez votre modification avec le bouton [P4].

Vous pouvez saisir directement le code encodeur 5 Tons sur le clavier du microphone ([0] - [9]), si le microphone optionnel **MH-75A8J** est utilisé.

STATUS UP/DOWN (ÉTAT HAUT/BAS)

(cette fonction est uniquement disponible sur la VX-4600)

Appuyez (ou maintenez) sur le bouton programmable attribué pour sélectionner un code d'état 5 Tons dans une liste d'états prédéfinie.

STATUS CHECK (CONTRÔLE D'ÉTAT)

(cette fonction est uniquement disponible sur la VX-4600)

Appuyez sur (ou maintenez) le bouton programmable attribué pour contrôler le code d'état de la réception 5 Tons. Lorsque vous appuyez sur ce bouton, l'afficheur affiche le « Message » correspondant à l'état de réception extrait de la liste d'états prédéfinie.

DUTY (UTILISATION)

Appuyez sur (ou maintenez) le bouton programmable attribué pour activer ou désactiver la fonction Utilisation (« Duty ») du décodeur 2 Tons et 5 Tons.

Lorsque la fonction Utilisation est activée, l'utilisateur entendra toujours (selon la signalisation sub-audio) tout le trafic sur le canal du système de pager. L'avertissement du système de pager retentit lorsque la radio reçoit le code 2 Tons/5 Tons programmé.

Lorsque la fonction Utilisation est désactivée, l'utilisateur N'ENTEND PAS le trafic sur le canal du système de pager. La radio ouvre le squelch et l'avertissement du système de pager retentit uniquement lorsque le code 2 Tons/5 Tons programmé est reçu.

FONCTIONS AVANCÉES

ID CHECK (CONTRÔLE ID) (cette fonction est uniquement disponible sur la VX-4600)

Cette fonction permet d'examiner les ID enregistrées des signalisations DTMF et 5 Tons et de relayer les signalisations 5 Tons sur une station spécifique :

- ❑ Appuyez sur (ou maintenez) le bouton programmable attribué pour afficher les ID enregistrées des signalisations DTMF et 5 Tons.
- ❑ Appuyez sur le bouton [P4] pour sélectionner la catégorie (« Signalisation DTMF » ou « Signalisation 5 Tons ») à examiner. Appuyez sur les touches [▼]/[▲] pour sélectionner une ID.
- ❑ Appuyez sur [P2] pour basculer l'affichage entre « Afficher Code ID » et « Afficher Tag ».
- ❑ Appuyez sur [P1] pour envoyer le Rappel automatique, puis rappelez l'ID de signalisation 5 tons, si nécessaire.

OPTION SWITCH 1 (CHANGEMENT D'OPTION 1)

Activez l'accessoire en option (1) en appuyant (ou maintenant) le bouton programmable attribué.

OPTION SWITCH 2 (CHANGEMENT D'OPTION 2)

Appuyez le bouton programmable attribué pour déclencher ou arrêter l'accessoire en option (2).

REC (ENREGISTRER) (nécessite l'unité de stockage voix DVS-8)

Appuyez sur (ou maintenez) le bouton programmable attribué pour activer la fonction Enregistrement vocal. Lorsqu'un signal entrant est reçu (le squelch s'ouvre et le signal audio passe), ce signal audio entrant sera enregistré. L'icône «  » clignote pendant l'enregistrement audio, puis reste affichée après la fin de l'enregistrement pour indiquer qu'un message enregistré est disponible.

PLAY (ÉCOUTER) (nécessite l'unité de stockage voix DVS-8)

Appuyez sur (ou maintenez) le bouton programmable attribué pour écouter le dernier message.

Appuyez à nouveau sur (ou maintenez) le bouton programmable attribué pour arrêter l'écoute du dernier message.

Pendant l'écoute, vous pouvez appuyer sur le bouton [P1] (ou [A] sur MH-75A8J) pour revenir au message précédent, ou sur le bouton [P2] (ou [B] sur MH-75A8J) pour passer au message suivant. De plus, appuyez sur le bouton [P4] ([D] sur le MH-75A8J) pour effacer tous les messages et arrêter l'écoute.

FONCTIONS AVANCÉES

TX SAVE DISABLE (DÉSACTIVER L'ÉCONOMISEUR DE BATTERIE TX)

Appuyez sur (ou maintenez) le bouton programmable attribué pour désactiver l'économiseur (Émission puissance basse) si votre environnement de communication nécessite constamment une puissance d'émission haute.

L'économiseur permet de prolonger la durée de la batterie en réduisant la puissance d'émission lorsque votre radio reçoit un signal très fort d'une station apparemment proche.

LOCK (VERROUILLAGE DU CLAVIER)

Appuyez sur (ou maintenez) le bouton programmable attribué pour verrouiller certaines actions contrôlées par des boutons du panneau avant. La configuration du verrouillage doit être programmée par votre revendeur Vertex Standard.

FONCTIONS AVANCÉES

Systeme ARTS™ – Auto-Range Transponder System

Ce système est conçu pour vous signaler que vous êtes à portée d'une autre radio ARTS™

Lorsque le système ARTS™ est activé et que la radio reçoit un signal ARTS™, une courte tonalité retentit et la mention « **IN SERV** » (signifiant « En service ») est affichée pendant deux secondes. Si vous vous déplacez et que vous êtes hors de portée pendant plus de deux minutes*, votre radio détecte l'absence de signal reçu. Elle fait entendre trois tonalités courtes et affiche la mention « **OUT SERV** » (pour « Hors de service ») est affichée pendant deux secondes*. Lorsque vous êtes de nouveau à portée, dès que l'autre terminal émet, une tonalité courte retentit et la mention « **IN SERV** » est affichée pendant deux secondes*. * : Avec la **VX-4600** uniquement.

MODE PRÉFÉRENCES

Les **VX-4600** offrent un mode Préférences (Menu) qui permet à l'utilisateur de définir ou de configurer divers paramètres, tels que Squelch, contraste d'écran, etc. Pour activer le mode Préférences :

- Appuyez sur le bouton programmable attribué à la fonction « **SET** » (Réglages).
- Sélectionnez l'option du mode Préférences à modifier avec les boutons [**P1**]/**[P2]**, puis utilisez les boutons [**▼**]/**[▲]** pour effectuer le réglage.
- Appuyez sur le bouton [**P4**] pour enregistrer la nouvelle configuration. Vous pouvez annuler cette sélection en appuyant sur la touche [**P3**].
- Appuyez sur le bouton programmable attribué à la fonction « **SET** » (Réglages) pour revenir au fonctionnement normal de la radio.

Écran	Description
SQL	Pour régler le niveau de squelch.
Beep (Tonalités)	Pour activer ou désactiver la tonalité des boutons.
Bell (Sonnerie)	Pour activer ou désactiver la sonnerie. (tonalité d'avertissement déclenchée par une séquence entrante)
Light	Active/désactive l'éclairage de l'afficheur et du clavier.
Key (Touche)	Active/désactive le verrouillage des touches.
PTT	Active/désactive le verrouillage de l'Alternat.
DIMMER (Gradateur)	Pour régler la luminosité de l'écran et du rétroéclairage des boutons.
Scan (Balayage)	Pour activer ou désactiver le balayage.
DW	Pour activer ou désactiver la Double Écoute.
AF	Pour régler le niveau minimal du volume des fréquences audio.
CONTRAST (Contraste)	Pour régler le contraste de l'écran.
VOX	Règle le gain de la fonction VOX.
Encryption (Cryptage)	Pour activer ou désactiver la désactivation temporaire de l'unité de cryptage. ENB : Pour activer l'unité de cryptage. DIS : Pour désactiver l'unité de cryptage.
TX Save	Active/désactive l'économiseur de batterie TX puissance basse.
REC* (ENR)	Pour sélectionner le mode Enregistrement ONE : Permet d'enregistrer un message (max. 120 secondes) et de l'écouter dans sa totalité. ROL : Permet d'enregistrer en continu tant que le récepteur détecte des signaux audio et d'écouter les 120 dernières secondes enregistrées.
PLAY* (Écouter)	Pour régler la priorité de l'audio système pendant l'écoute de l'unité d'enregistrement. PLAY : L'écoute de l'audio enregistré a priorité sur les signaux audio reçus. SIG : L'écoute des signaux audio reçus a priorité sur l'audio enregistré.

Remarques : Les options du menu « **REC** » (ENR) et « **PLAY** » (Écoute) sont uniquement affichées lorsque le **DVS-8** unité d'enregistrement vocal est installée.

ACCESSOIRES OPTIONNELS

MH-67A8J	Microphone Standard
MH-75A8J	Microphone à clavier 16 touches
MLS-100	Haut-parleur externe (puissance max. 12 W)
MLS-200	Haut-parleur externe (puissance max. 15 W)
FP-1023A	Alimentation externe 13,8V CC 23A
DVS-8	Unité d'enregistrement vocal numérique
LF-6	Filtre de ligne
CE115	Logiciel de programmation
CT-4	Câble de programmation (câble de clonage poste à poste)
VPL-1	Kit de programmation (Radio vers un PC ou un ordinateur)
FIF-10A	Interface de programmation USB
CT-104A	Câble de connexion FIF-10A (DIN 8 broches ↔ Modulaire 8 broches)

La disponibilité des accessoires peut varier. Certains accessoires sont fournis en standard selon la demande locale, d'autres peuvent ne pas être disponibles dans certains pays ou régions.

Veillez consulter les modifications éventuellement apportées à cette liste auprès de votre revendeur Vertex Standard.

NOTE



Declaration of Conformity

We, YAESU UK LTD. declare under our sole responsibility that the following equipment complies with the essential requirements of the Directive 1999/5/EC and 2004/104/EC.

Type of Equipment:	FM Transceiver
Brand Name:	VERTEX STANDARD
Model Number:	VX-4500E/-4600E Series
Manufacturer:	Vertex Standard Co., Ltd.
Address of Manufacturer:	4-8-8 Nakameguro Meguro-Ku, Tokyo 153-8644, Japan

Applicable Standards:

This equipment is tested and conforms to the essential requirements of directive, as included in following standards.

Radio Standard:	EN 300 086-2 V1.1.1
	EN 300 113-2 V1.4.1
EMC Standard:	EN 301 489-01 V1.6.1
	EN 301 489-05 V1.3.1
Safety Standard:	EN 60065: 2002

The technical documentation as required by the Conformity Assessment procedures is kept at the following address:

Company: YAESU UK LTD.
Address: Unit 12, Sun Valley Business Park, Winnall Close
Winchester, Hampshire, SO23 0LB, U.K.

ÉVACUATION DES ÉQUIPEMENTS ÉLECTRIQUES ET ÉLECTRONIQUES

Tout produit portant le symbole de la poubelle barrée ne doit pas être évacué avec les ordures ménagères.

Tout équipement électrique ou électronique doit être recyclé par un service conçu pour cette catégorie de produits et leurs déchets.

Dans les pays de l'UE, vous devez contacter votre fournisseur local ou un centre de réparation pour obtenir des informations sur le système d'évacuation des déchets électroniques et électriques disponible dans leur pays.





Vertex Standard LMR, Inc.

4-8-8 Nakameguro, Meguro-Ku, Tokyo 153-8644, Japan

Copyright 2012

Vertex Standard LMR, Inc.
All rights reserved.

No portion of this manual
may be reproduced
without the permission of
Vertex Standard LMR, Inc.



E C 0 9 3 U 3 7 2